

СИСТЕМЫ ВЕНТИЛИРУЕМЫХ ФАСАДОВ

ИСМ-ФАСАД – ЭТО СОВРЕМЕННАЯ ИНЖИНИРИНГОВО-ПРОИЗВОДСТВЕННАЯ КОМПАНИЯ



**Резка
металла**



**Рубка
металла**

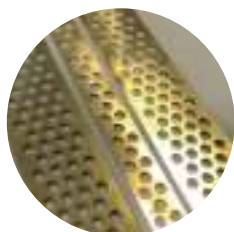

**Пробивка
отверстий**



Сварка



**Гибка
металла**



**Покраска
металла**



Цинкование

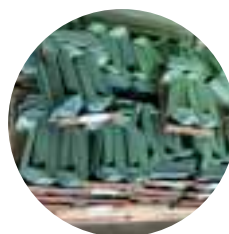

Штамповка



**Прокатка
металла**



**Обработка
алюминия**



Оцинкованная сталь



Алюминий



Нержавеющая сталь

ПРОЕКТИРОВАНИЕ

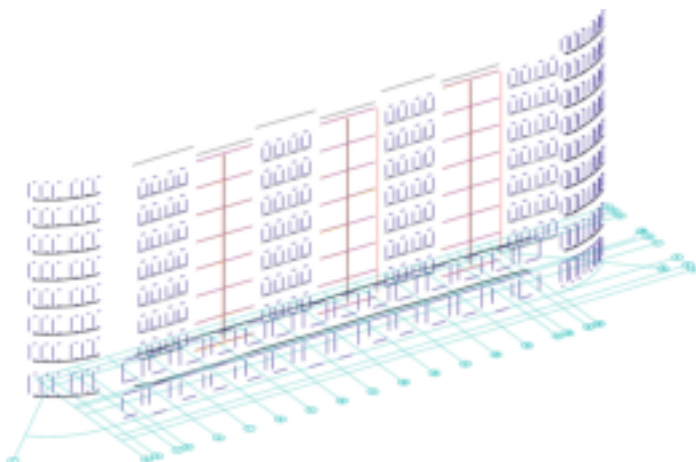

Геодезия фасада

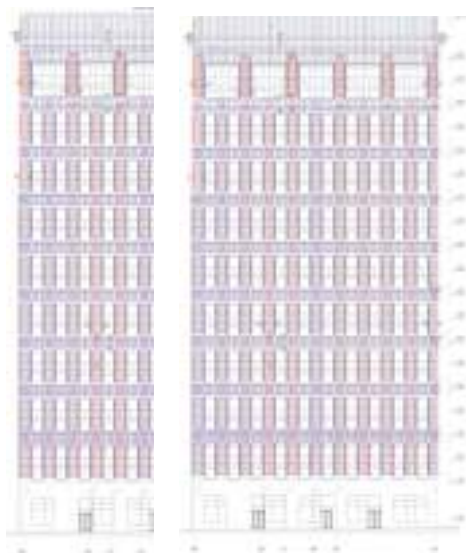

Проект вентфасада

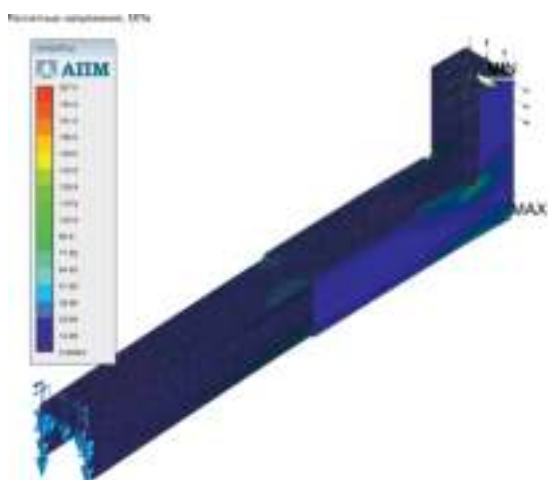

Статический расчет

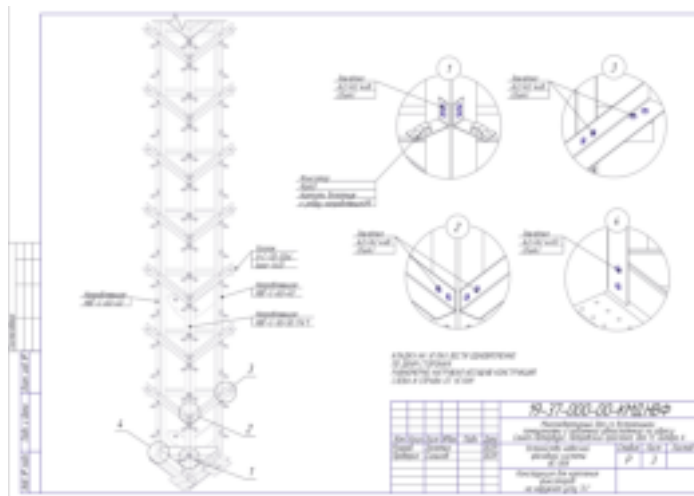

КМ и КМД конструкций

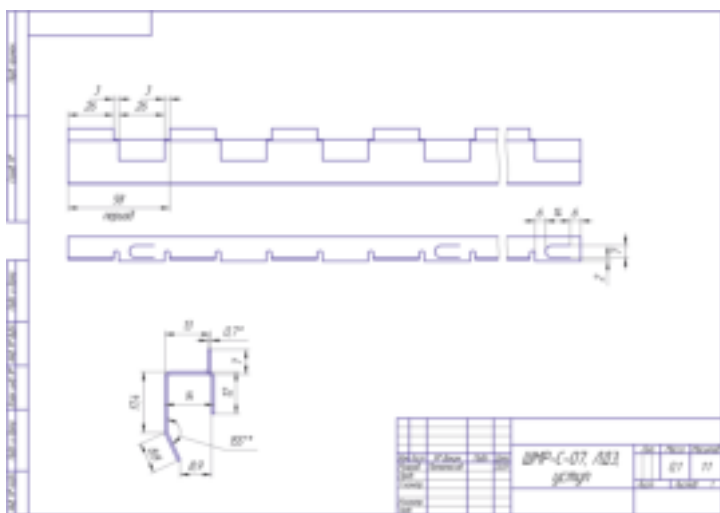

Чертежи деталей

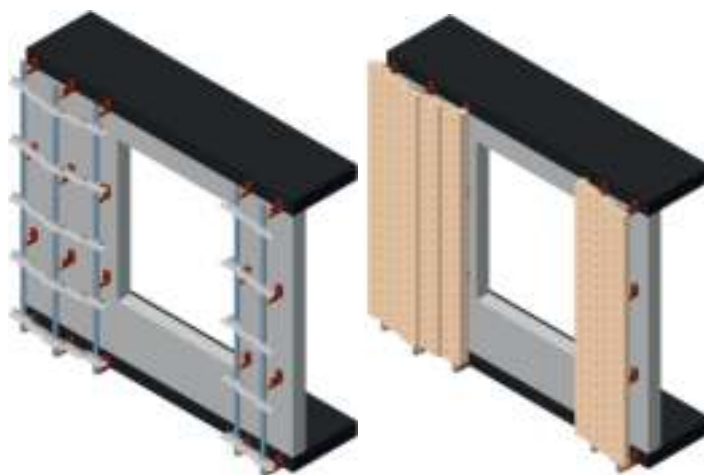

Mock up фасада

ИС - 1К

Алюминиевая система для крепления керамогранита

Класс пожарной опасности системы К0



РЯДОВАЯ СИСТЕМА



МЕЖЭТАЖНАЯ СИСТЕМА



СТАРТОВЫЙ КЛЯММЕР



РЯДОВОЙ КЛЯММЕР



СТЫКОВОЙ КЛЯММЕР



ЛУННЫЙ КЛЯММЕР



ЖК «Legenda Дальневосточного»,
г. Санкт-Петербург, 30 000 м²

ЖК «Жемчужный каскад»,
г. Санкт-Петербург, 35 000 м²



ЖК «Кремлевские звезды»,
г. Санкт-Петербург, 10 000 м²



Нержавеющая или окрашенная оцинкованная система для крепления керамогранита

Класс пожарной опасности системы К0

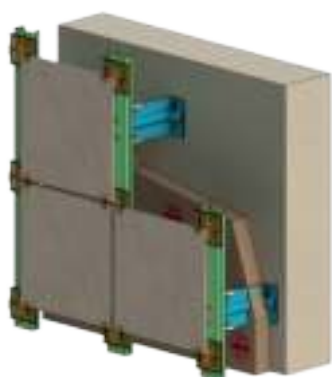

РЯДОВАЯ СИСТЕМА

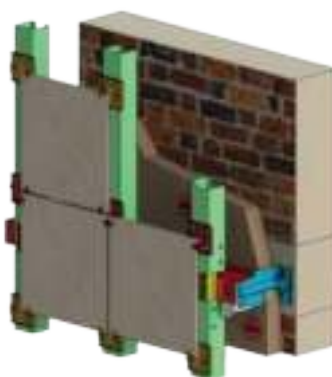

МЕЖЭТАЖНАЯ СИСТЕМА



СТАРТОВЫЙ КЛЯММЕР



РЯДОВОЙ КЛЯММЕР



СТЫКОВОЙ КЛЯММЕР



ЛУННЫЙ КЛЯММЕР



Многопрофильная Клиника
Военно-Медицинская Академия (ВМА),
г. Санкт-Петербург, 24 000 м²

Микрорайон «Балтийская Жемчужина»,
г. Санкт-Петербург, ЖК «Duderhof club»,
ЖК «Жемчужная Премьера», ЖК «Море 1, 2, 3, 4»,
ЖК «Наутилус», 65 000 м²



ЖК «Риверсайд»,
г. Санкт-Петербург, 35 000 м²

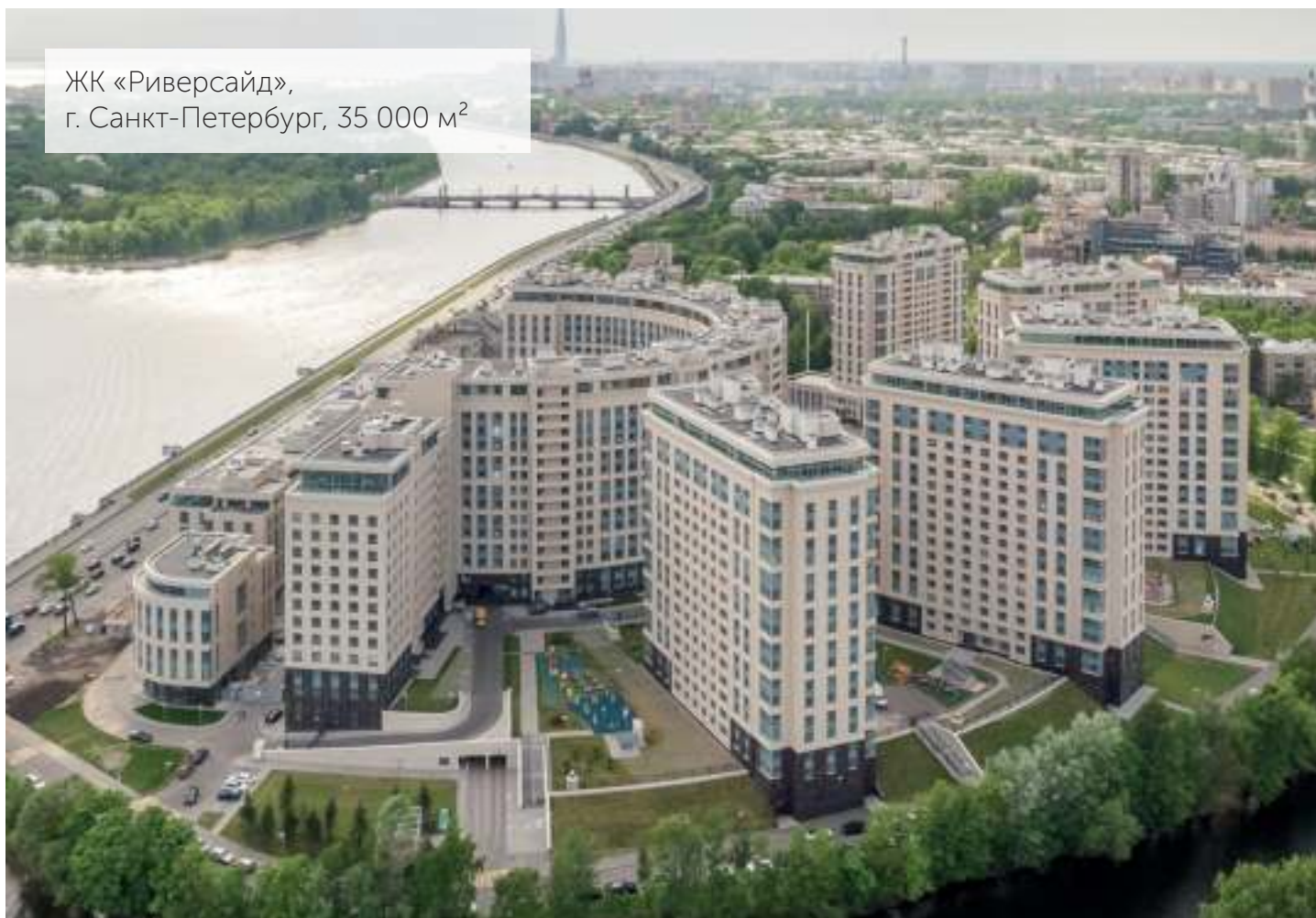

ИС - 1К, ИС - 5К

Скрытое крепление керамогранита

Класс пожарной опасности системы К0



НА ЗАЦЕПЫ В ТОРЕЦ



НА КЛЯММЕРЫ В ТОРЕЦ



ЗАЦЕПЫ
НА ЗАДНЕЙ СТЕНКЕ

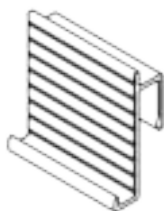

ЖК «Сканди Клуб»,
г. Санкт-Петербург, 4 000 м²



ТРК «Европолис»,
г. Санкт-Петербург, 7 000 м²



ЖК «Пятый Элемент»,
г. Санкт-Петербург, 7 000 м²



ИС - 1АКП, ИС - 5АКП

Система для крепления металлокассет

Класс пожарной опасности системы К0

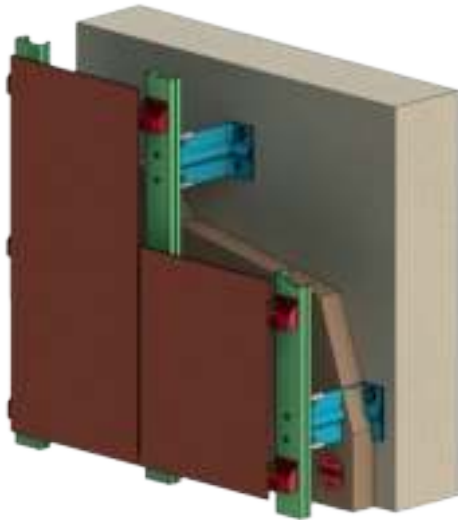

РЯДОВАЯ СИСТЕМА

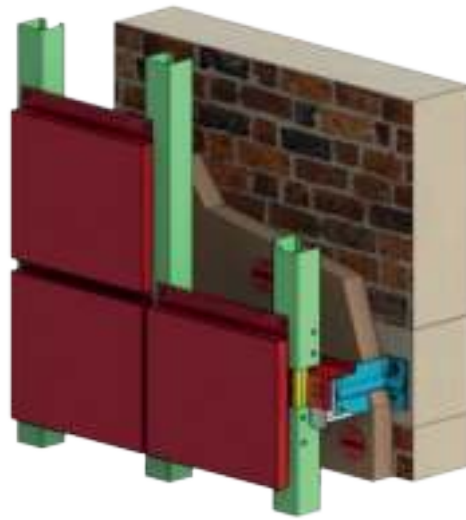

МЕЖЭТАЖНАЯ СИСТЕМА

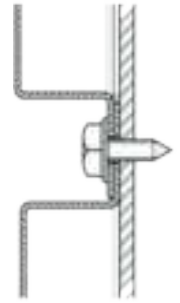

ВИДИМОЕ КРЕПЛЕНИЕ

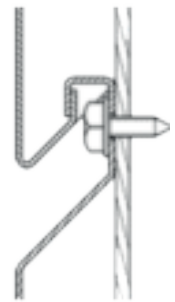

СКРЫТОЕ КРЕПЛЕНИЕ



ТЦ «Максидом»,
г. Санкт-Петербург, 8 000 м²

Здание Максидом,
г. Санкт-Петербург, 2 000 м²



ЖК «Зил Арт» (лот 2),
г. Москва, 8 000 м²



ИС - 1АКП, ИС - 5АКП

Система для крепления кассет из алюминиевых композитных панелей (АКП)

Класс пожарной опасности системы К0

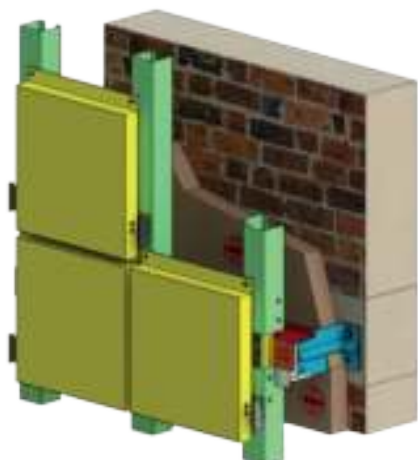

ОЦИНКОВАННАЯ ИЛИ
НЕРЖАВЕЮЩАЯ СИСТЕМА

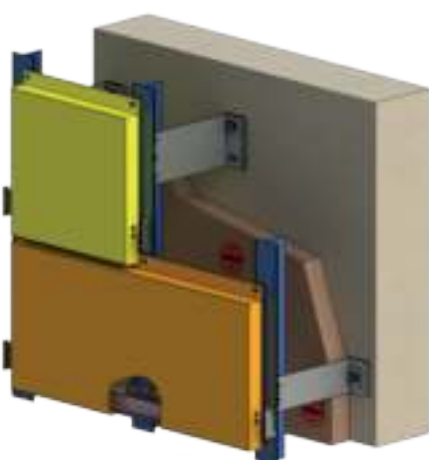

АЛЮМИНИЕВАЯ
СИСТЕМА



УСИЛИТЕЛЬ
БОРТОВ



СКРЫТОЕ
КРЕПЛЕНИЕ



ТРЦ «Жемчужная плаза»,
г. Санкт-Петербург, 20 000 м²

Завод «Климов»,
г. Санкт-Петербург, 8 000 м²



ТРЦ «Порт Находка»,
г. Санкт-Петербург, 5 000 м²



ИС - 1Ф, ИС - 5Ф

Система для крепления фиброцементных панелей

Класс пожарной опасности системы К0

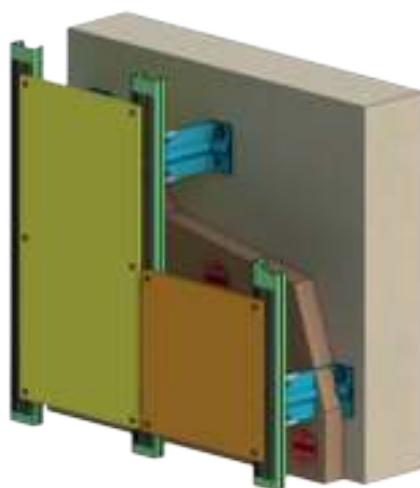
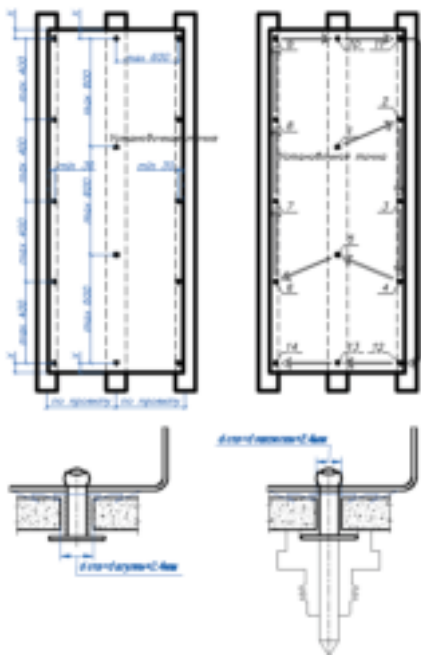

РЯДОВАЯ СИСТЕМА

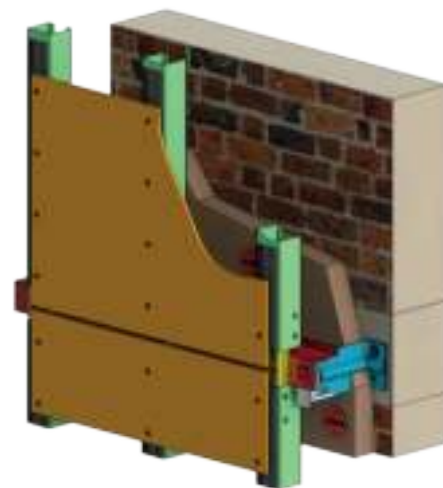

МЕЖЭТАЖНАЯ СИСТЕМА

НА САМОРЕЗ

НА ЗАКЛЕПКУ



ТРЦ «Охта Молл»,
г. Санкт-Петербург, 30 000 м²

ЖК «Лондон Парк»,
г. Санкт-Петербург, 25 000 м²



БЦ «Сова»,
г. Санкт-Петербург, 7000 м²



Алюминиевая система для крепления терракотовых (керамических) панелей

Класс пожарной опасности системы К0



РЯДОВАЯ СИСТЕМА

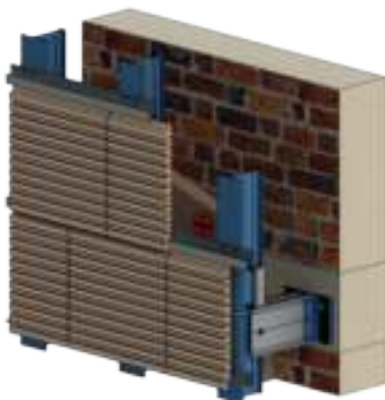

МЕЖЭТАЖНАЯ СИСТЕМА

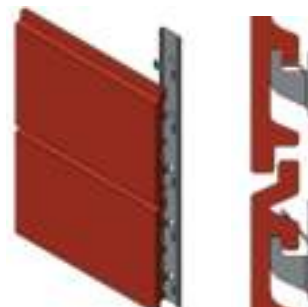

НА ГРЕБЕНКУ

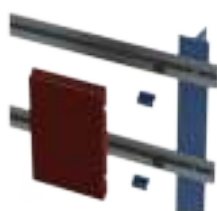

НА ЗАЦЕПЫ В ПАЗЫ

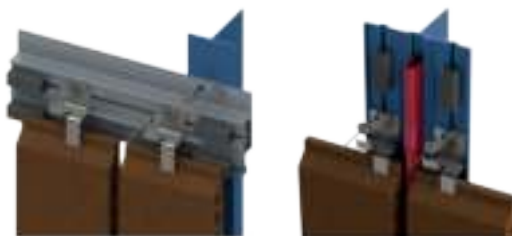

НА НЕРЖАВЕЮЩИЕ КЛЯММЕРЫ



НА ГОРИЗОНТАЛЬНУЮ ПЛАНКУ

ЖК «Стокгольм»,
г. Санкт-Петербург, 10 000 м²



Отель «Хилтон Экспофорум»,
г. Санкт-Петербург, 10 000 м²



ЖК «Петровский на воде»,
г. Санкт-Петербург, 18 000 м²

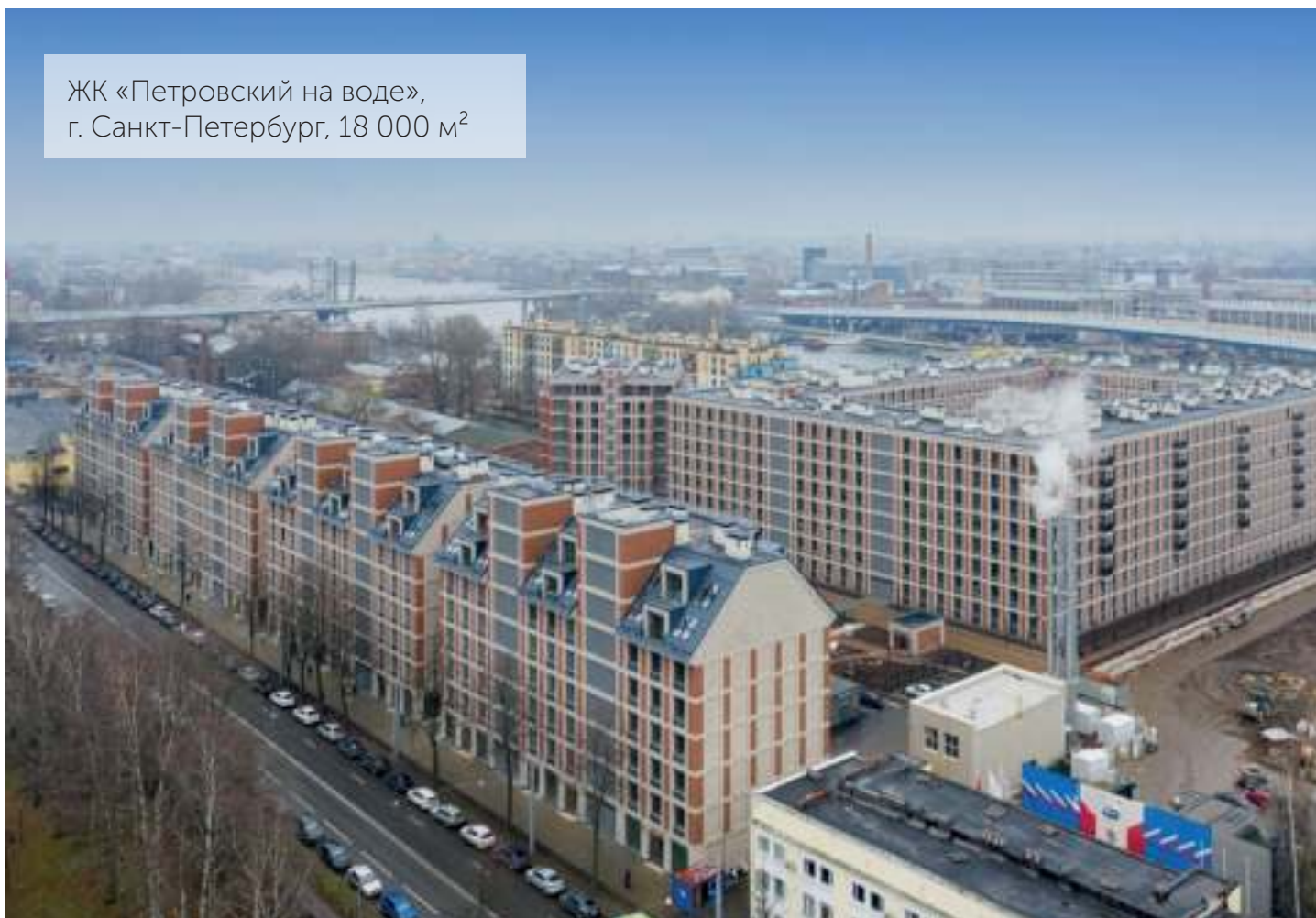

Нержавеющая или окрашенная оцинкованная система для крепления терракотовых (керамических) плит

Класс пожарной опасности системы К0



ЖК «Привилегия»,
г. Санкт-Петербург, 25 000 м²



БЦ «Фландрия плаза»,
г. Санкт-Петербург, 8 000 м²



ИС - 1К, ИС - 5К (Н)

Система для крепления натурального камня

Класс пожарной опасности системы К0



АЛЮМИНИЕВАЯ СИСТЕМА



ОЦИНКОВАННАЯ ИЛИ
НЕРЖАВЕЮЩАЯ СИСТЕМА



ТОЧЕЧНОЕ КРЕПЛЕНИЕ
НА ШТИФТ

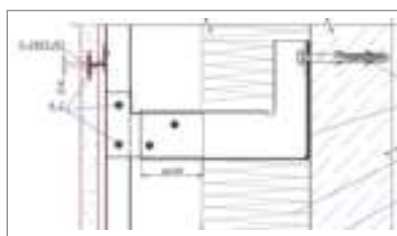

НА ПРОПИЛЫ

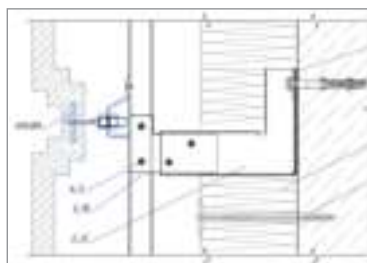

НА ШТИФТЫ

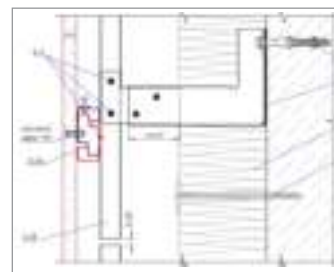

НА АГРАФЫ



ЖК «Легенда Победы»,
г. Санкт-Петербург, 8 000 м²

ЖК «Футурист»,
г. Санкт-Петербург, 10 000 м²



ЖК «Верона»,
г. Санкт-Петербург, 5 000 м²

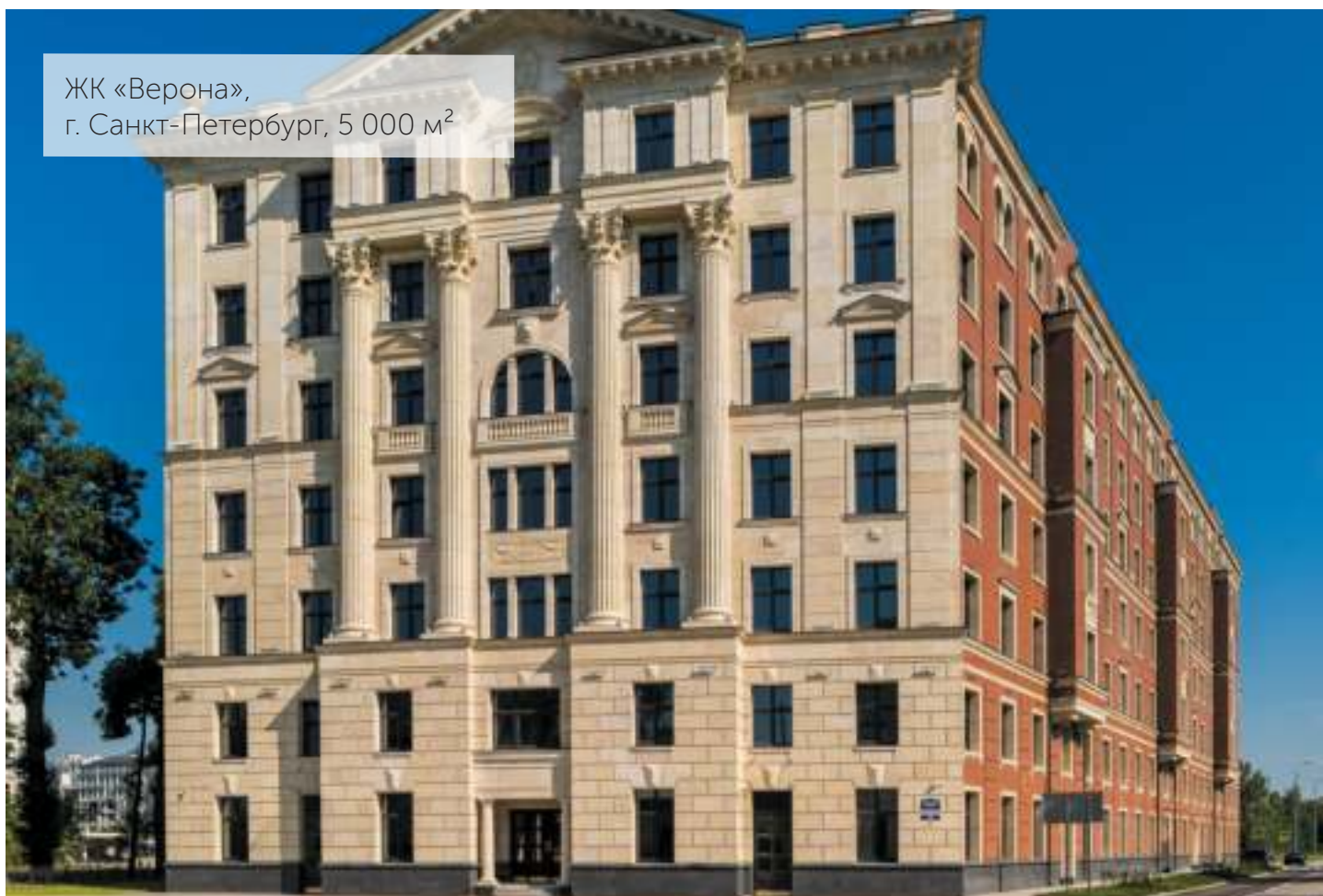

ИС - 1К, ИС - 5К (СФБ)

Система для крепления архитектурного и/или стеклофибро бетона

Класс пожарной опасности системы К0



АЛЮМИНИЕВАЯ СИСТЕМА

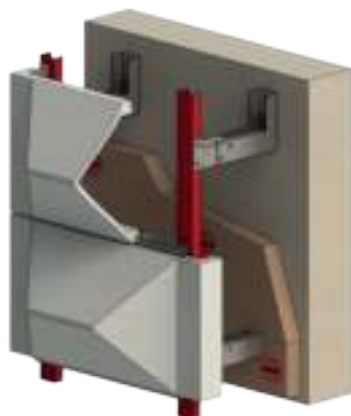

ОЦИНКОВАННАЯ ИЛИ
НЕРЖАВЕЮЩАЯ СИСТЕМА



КРЕПЛЕНИЕ БОЛЬШЕ-
ФОРМАТНЫХ ПЛИТ



НА ПРОПИЛЫ



НА ШТИФТЫ

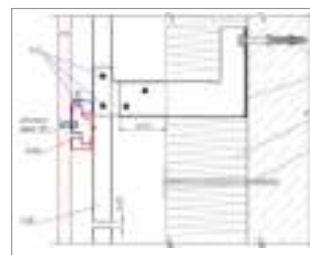

НА АГРАФЫ

ЖК «Familia»,
г. Санкт-Петербург, 22 000 м²



ЖК «Русский Дом»,
г. Санкт-Петербург, 25 000 м²

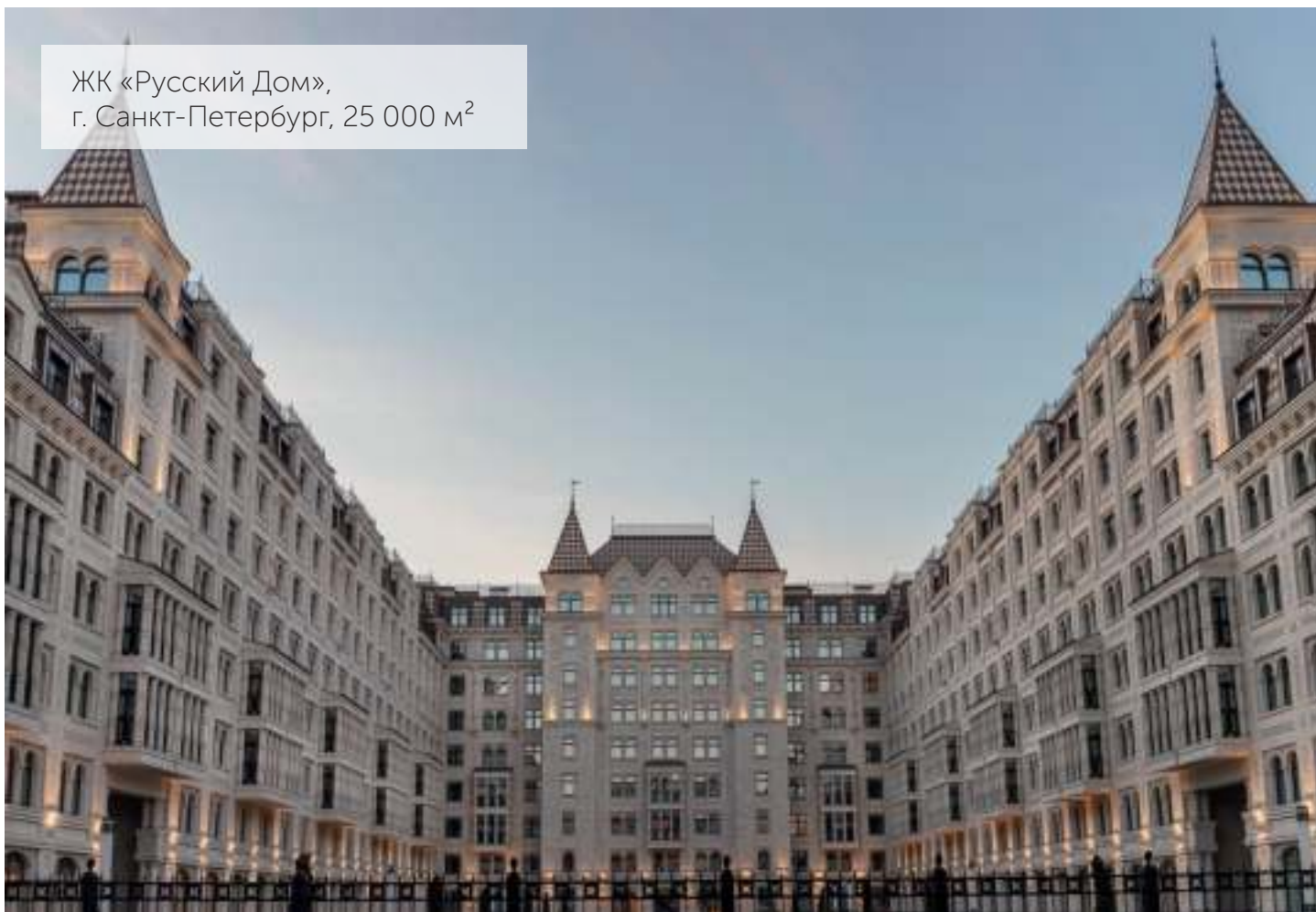

ЖК «ГрандХаус»,
г. Санкт-Петербург, 12 000 м²



ИС - 1К, ИС - 5К (КП)

Система для крепления клинкерной или бетонной плитки

Класс пожарной опасности системы К0

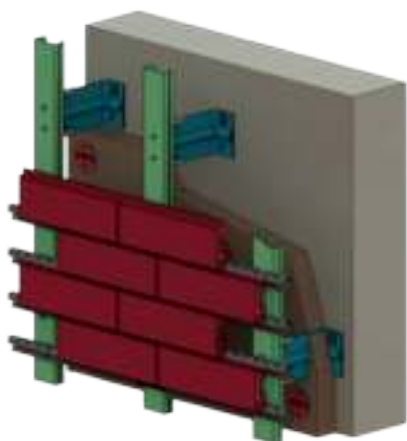

СИСТЕМА
БЕЗ ЗАТИРКИ ШВОВ

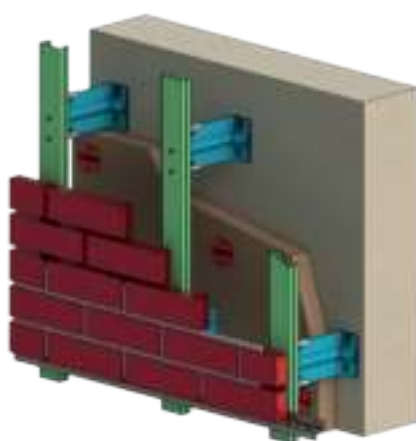

СИСТЕМА
С ЗАТИРКОЙ ШВОВ



ПЛАНКА С ПРИЖИМОМ



ПЛАНКА С ПЕРФОРАЦИЕЙ



БЦ «Золотая Долина»,
г. Санкт-Петербург, 6 000 м²

ЖК «NEO»,
г. Санкт-Петербург, 8 000 м²

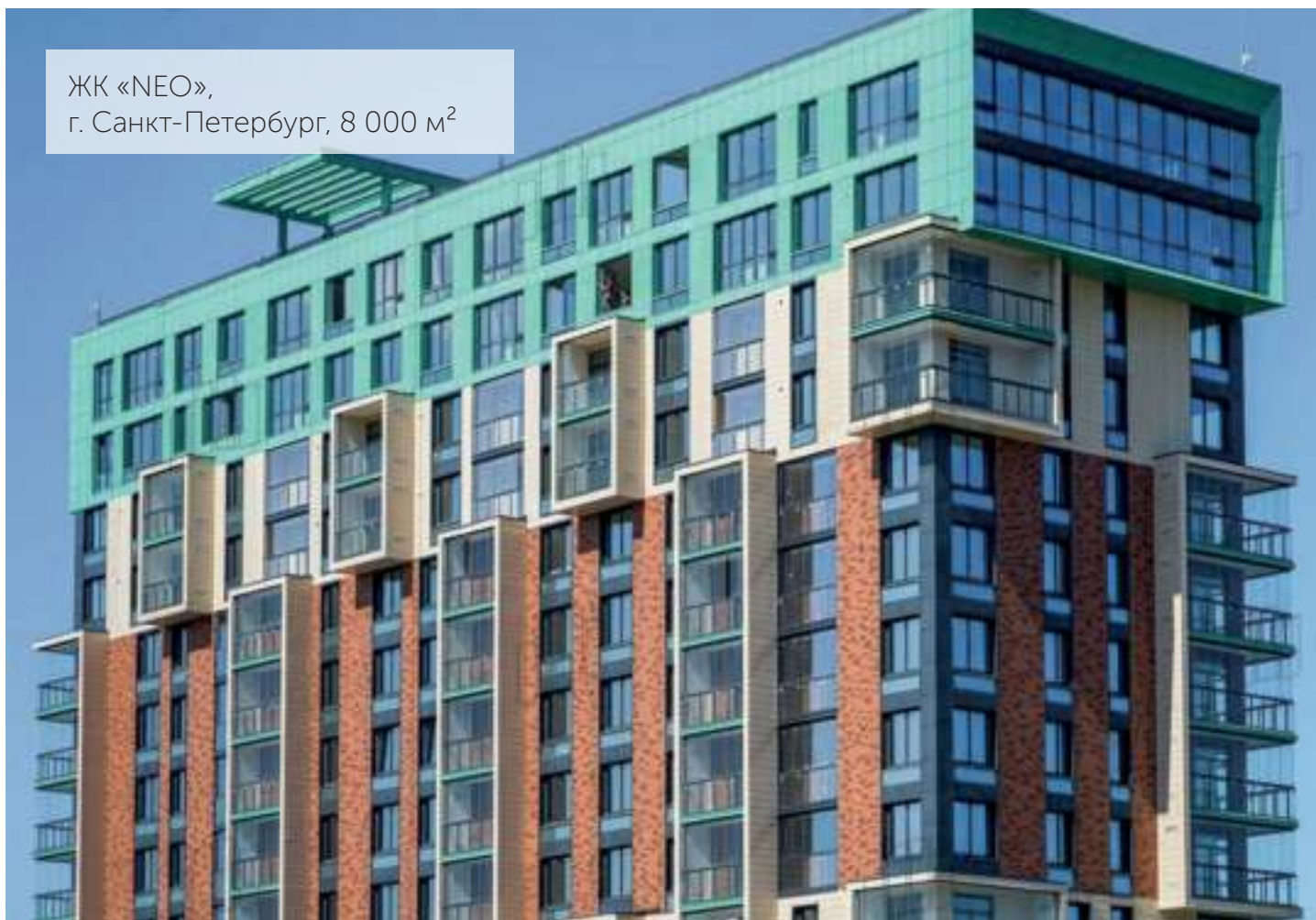

Здание Мариинского Театра,
г. Санкт-Петербург, 2 000 м²



Система для крепления облицовки кирпичом

Класс пожарной опасности системы К0



РИГЕЛЬНАЯ

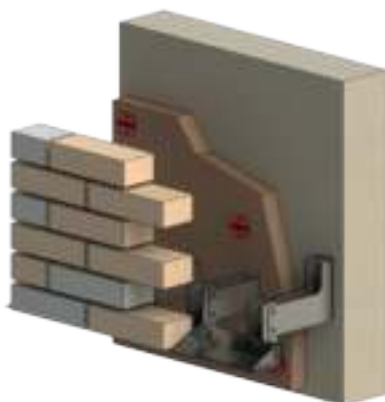

РИГЕЛЬНАЯ



СТОЕЧНО-РИГЕЛЬНАЯ



ОПОРНЫЙ КОНТУР ДЛЯ КЛАДКИ
НА ТОРЦАХ ПЕРЕКРЫТИЙ

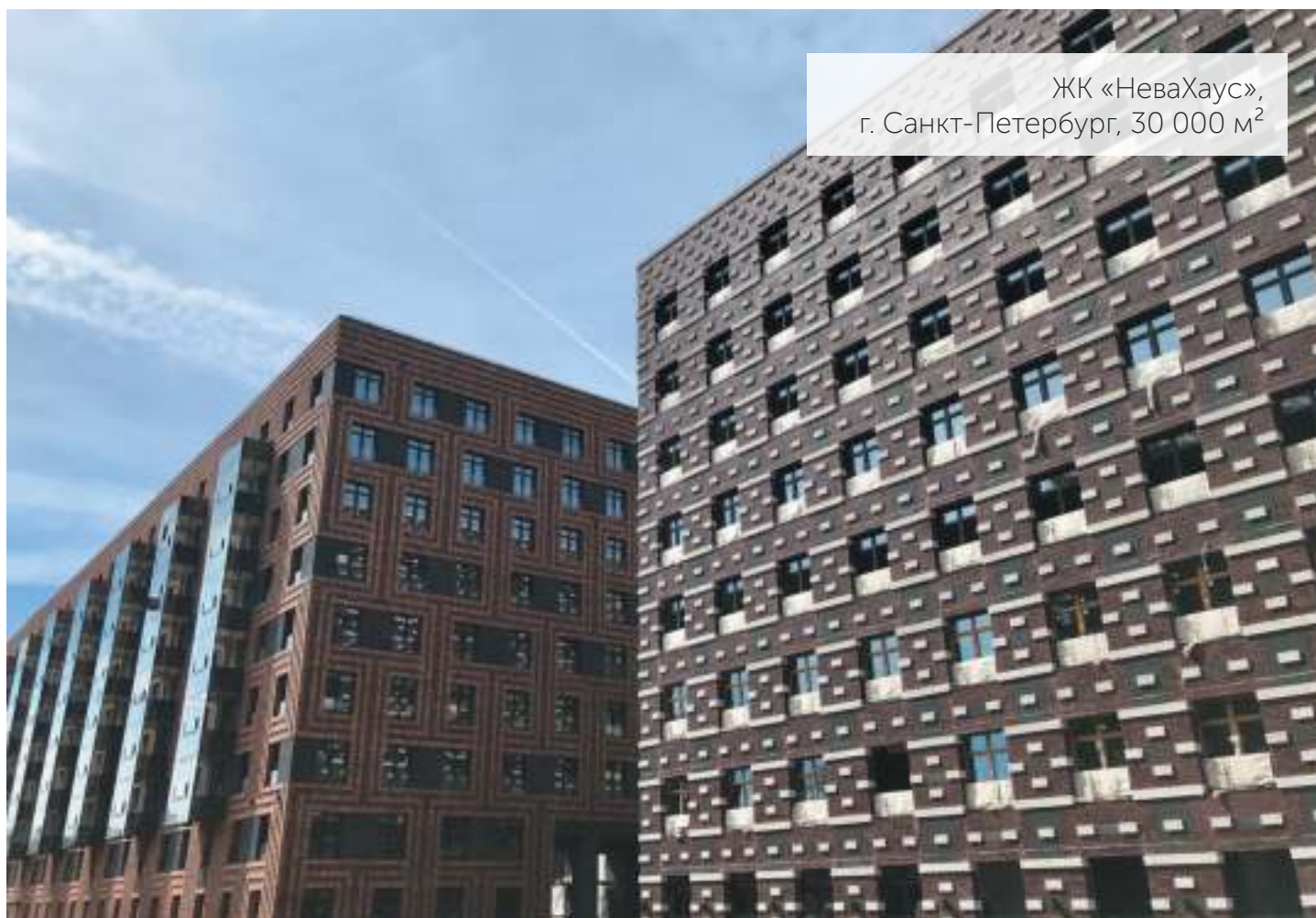

ЖК «НеваХаус»,
г. Санкт-Петербург, 30 000 м²

ЖК «Ботаника» (северный корпус),
г. Санкт-Петербург, 8 000 м²



ЖК «Ренессанс»,
г. Санкт-Петербург, 10 000 м²

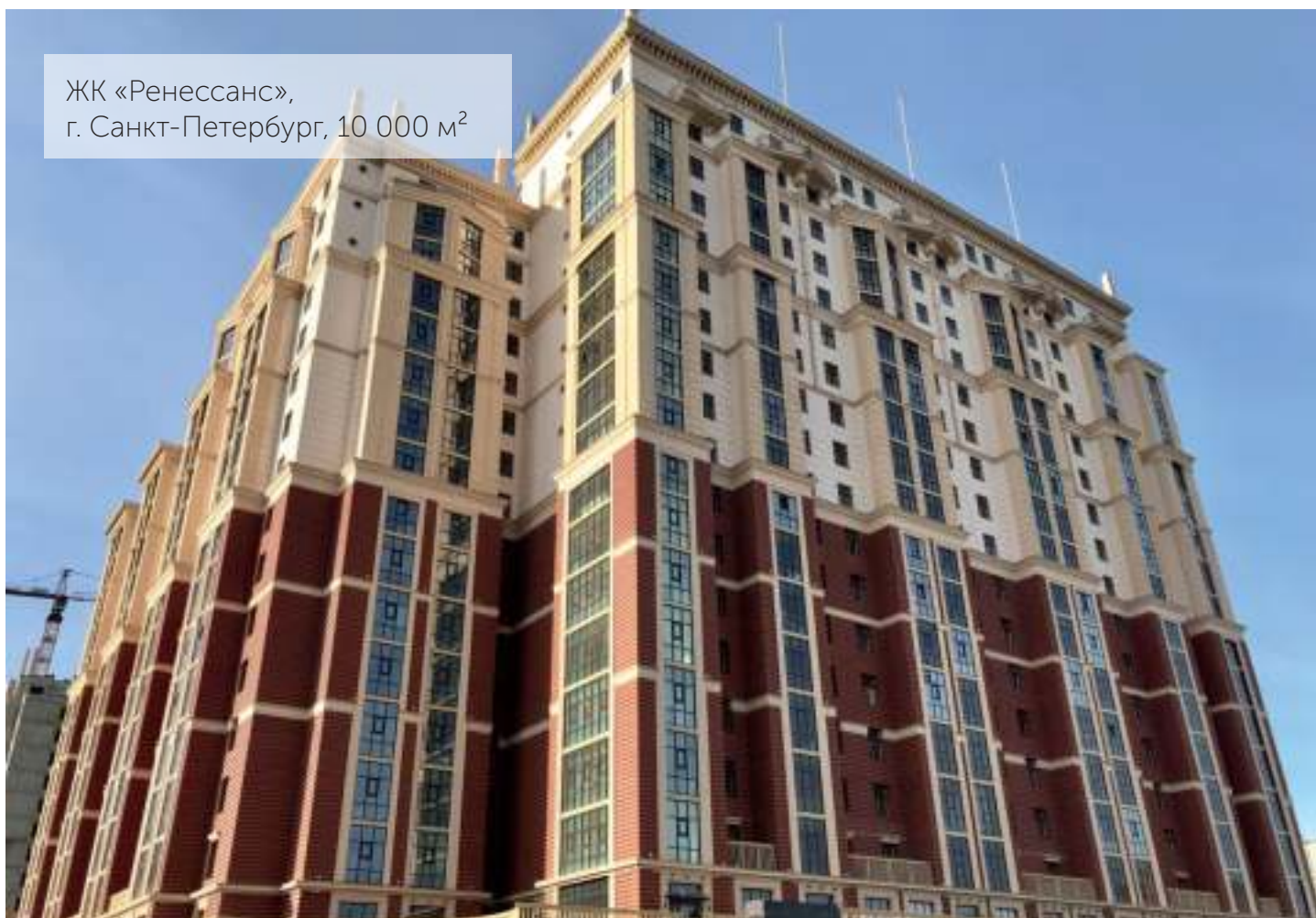

Система для крепления тонкого керамогранита или стеклоэмалита

Класс пожарной опасности системы К0

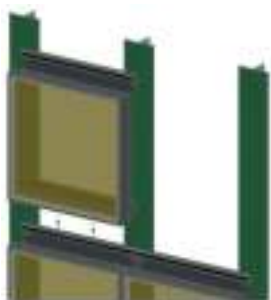

РАМОЧНЫЙ СПОСОБ

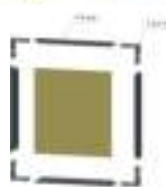
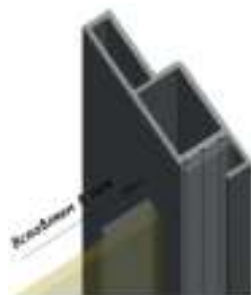

БЕЗРАМОЧНЫЙ СПОСОБ

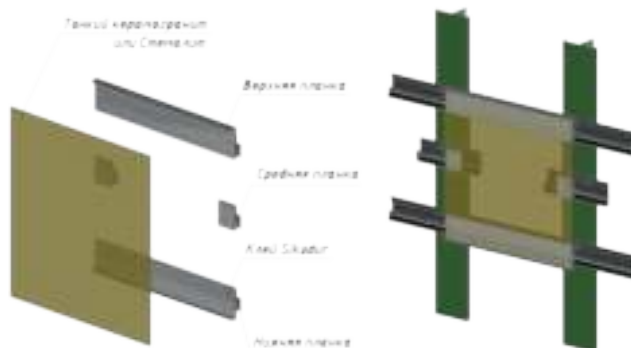
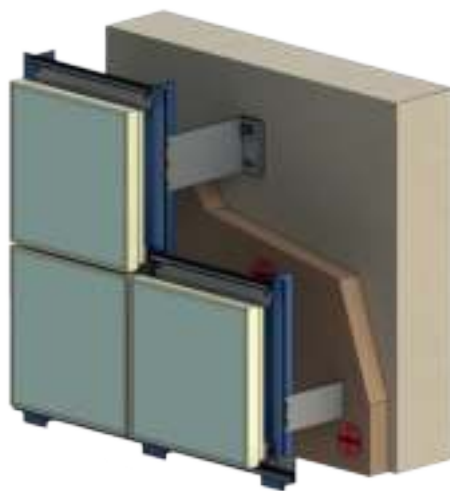

Частный дом №1, в КП «Охтинский Парк»,
Ленинградская область, 600 м²



ЖК «Морская Ривьера»,
г. Зеленогорск, 10 000 м²



Частный дом, СНТ «Усадьба Муталахти»
700 м²



Система для крепления алюминиевых и перфорированных листов

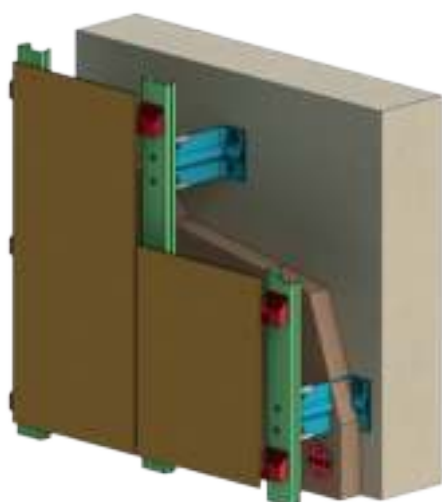

АЛЮМИНИЕВЫЕ ЛИСТЫ

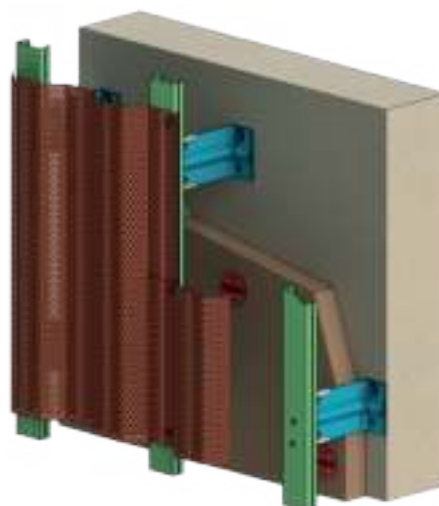

ПЕРФОРИРОВАННЫЙ ПРОФЛИСТ



БЦ «Обухов центр»,
г. Санкт-Петербург, 15 000 м²

Система ЛСТК межэтажное крепление

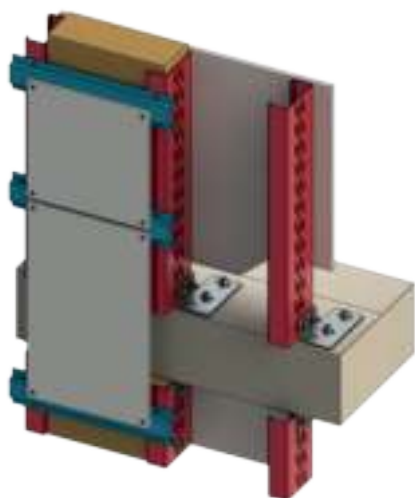

ТЁПЛЫЕ СТЕНЫ

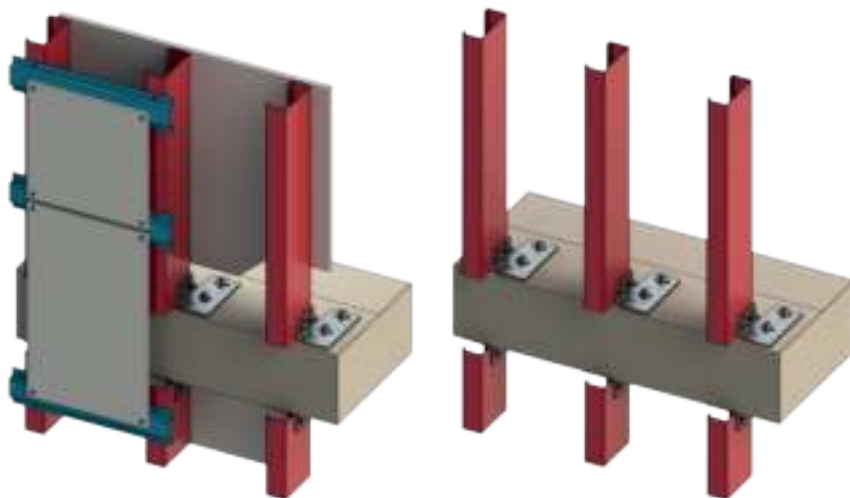

ХОЛОДНЫЕ СТЕНЫ (БАЛКОНЫ)



ЖК «Серебряный фонтан»,
г. Москва, 25 000 м²

Система с подшивкой рейками для потолков

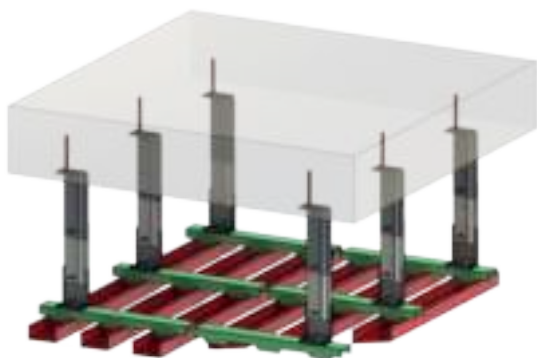

НАДЕЖНОЕ КРЕПЛЕНИЕ РЕЕК
ПОЗВОЛЯЕТ ИСПОЛЬЗОВАТЬ
СИСТЕМУ ДЛЯ НАРУЖНОЙ ОТДЕЛКИ



РЕЙКИ ИЗ ОЦИНКОВАННОЙ
СТАЛИ ОКРАШЕННОЙ В RAL



ЖК «Легенда Дальневосточного»,
г. Санкт-Петербург, 30 000 м²

Система со стальными ламелями



В КАЧЕСТВЕ ВСТРОЕННЫХ
ОГРАЖДАЮЩИХ
КОНСТРУКЦИЙ

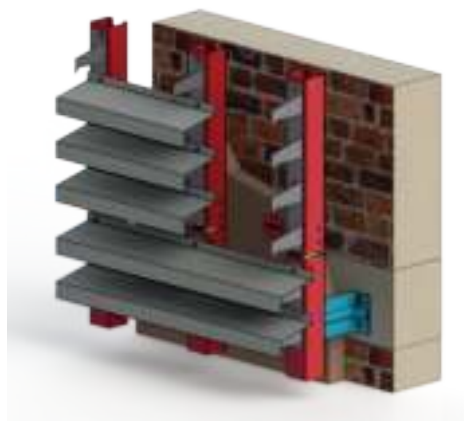

В КАЧЕСТВЕ
ОБЛИЦОВКИ ФАСАДА

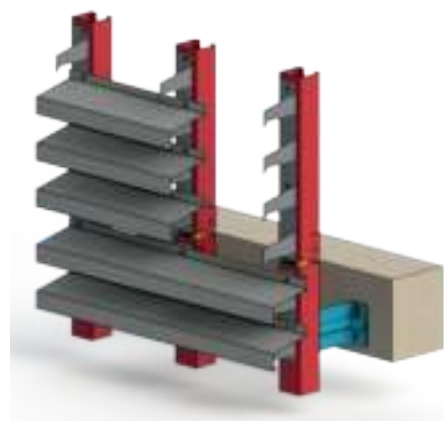

В КАЧЕСТВЕ НАВЕСНЫХ
ОГРАЖДАЮЩИХ
КОНСТРУКЦИЙ

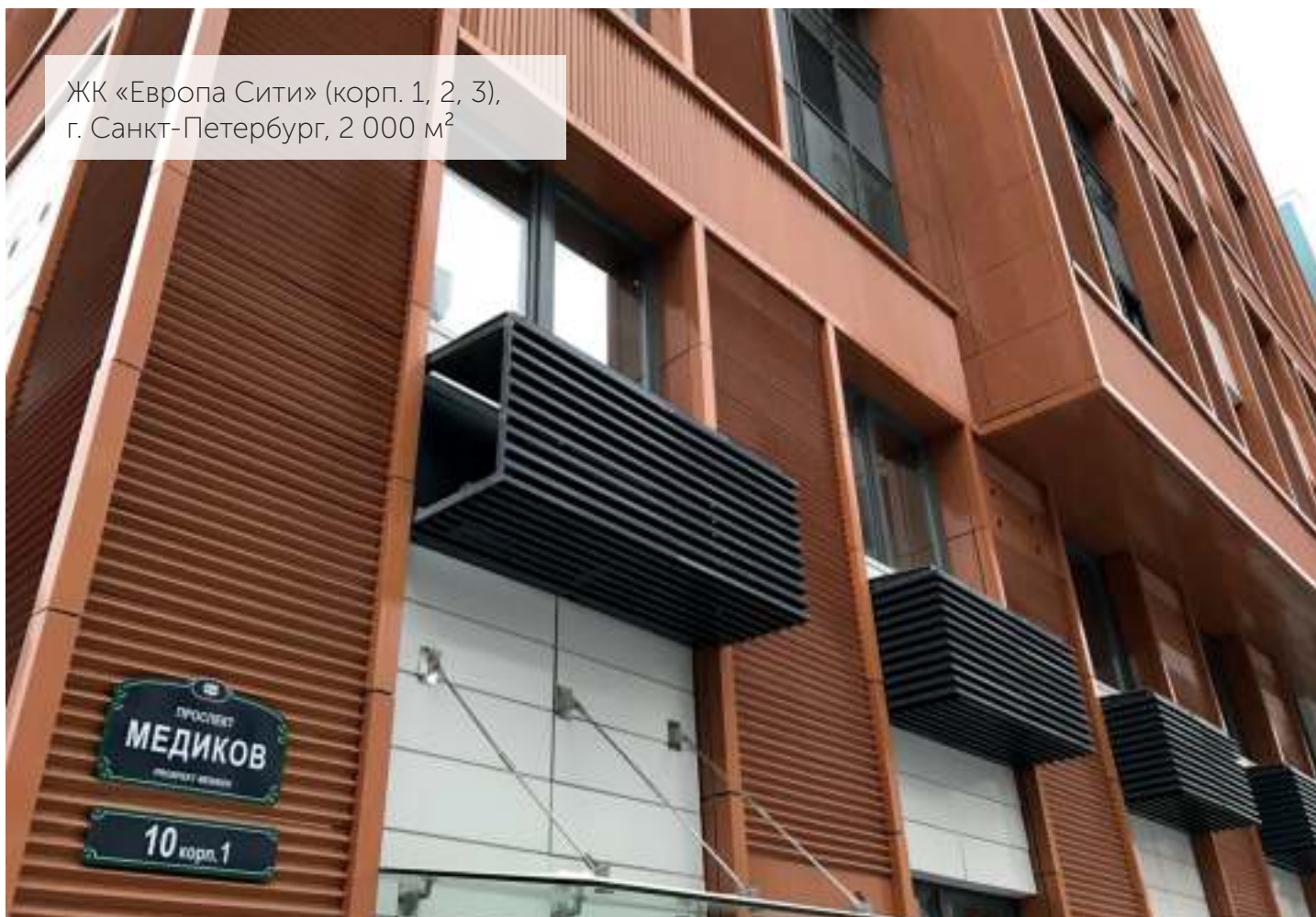

ЖК «Европа Сити» (корп. 1, 2, 3),
г. Санкт-Петербург, 2 000 м²

Система для крепления аквапанели со штукатуркой

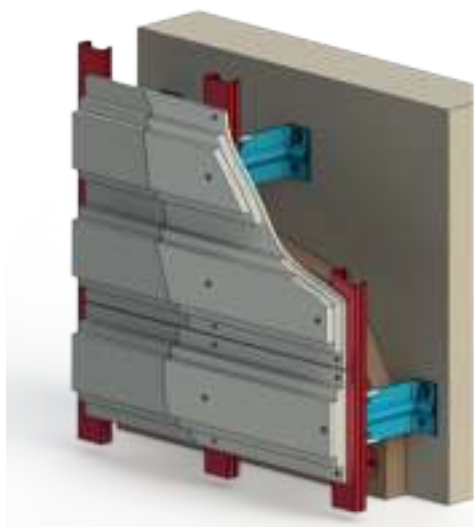

КРЕПЛЕНИЕ АКВАПАНЕЛИ К КАРКАСУ СИСТЕМЫ

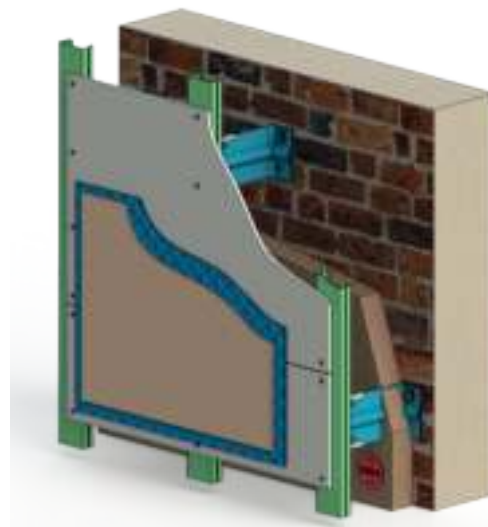

ОТДЕЛКА СИЛИКОНОВОЙ ШТУКАТУРКОЙ ПОВЕРХ АКВАПАНЕЛИ



Система для крепления фиброцементных плит КМЕУ, ПІСНІНА

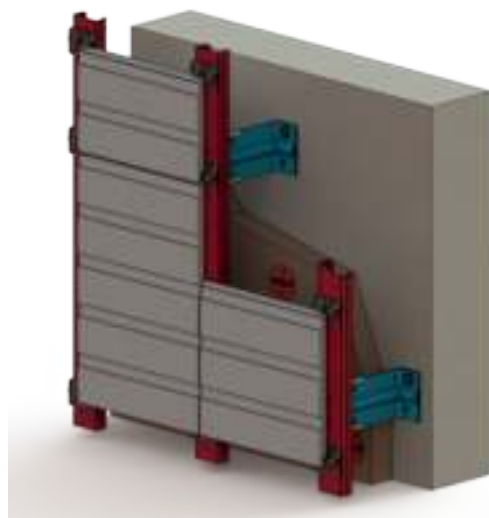

КРЕПЛЕНИЕ ФИБРОЦЕМЕНТНЫХ ПАНЕЛЕЙ
НА КЛЯММЕРЫ

Административное здание РАО ЕС,
г. Санкт-Петербург, 2 700 м²





Контакты:

Главный офис, производство и склад:

Россия, г. Санкт-Петербург, 2-ой Верхний пер., д. 4, к. 1

тел./факс: +7 (812) 244-58-85

www.ism-fasad.ru

fasad@gkism.ru

Представительство в Москве:

Россия, г. Москва, тел./факс: +7 (965) 232-88-20